

# 液晶触摸一体机

Intelligent Interactive Tablet

## 快速操作指南

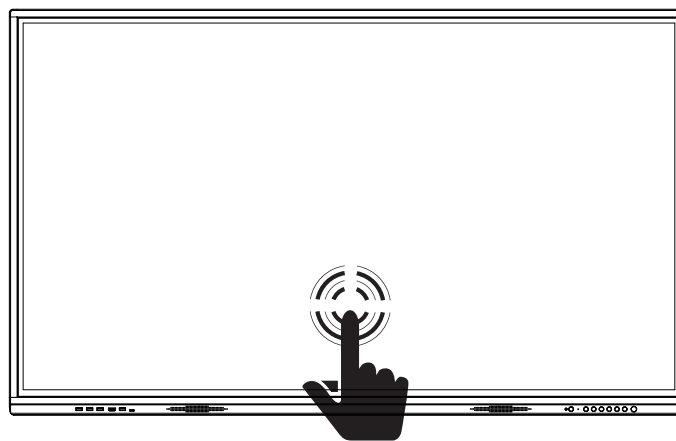

在使用安装与操作指南前请仔细阅读本说明书，并请保管好该手册。

# 目 录

## 安全指南

注意事项 .....	1
警告 .....	1

## 附件

附件 .....	2
----------	---

## 按键与端子接口说明

按键说明（参考示意图） .....	2
端子口说明（参考示意图） .....	2

## 连接和设置

外接电脑及触摸连接 .....	3
HDMI 输入 .....	4
同轴声音输出 .....	4
USB 设备连接 .....	5
网络连接 .....	5
串口连接 .....	5

## 遥控器说明

遥控按键功能说明 .....	6
----------------	---

## 功能使用

开始使用 .....	8
触摸控制 .....	8

非常感谢您购买及使用本机，开箱时请检查箱内附件是否齐全

## 安全指南

### 注意事项

不要把教育平板（以下简称一体机）放在有强烈太阳光照射到屏幕的地方，不要在完全黑暗的环境下观看一体机(电视)。完全黑暗的环境或屏幕上强光反射容易使眼睛疲劳。为了舒适的观看一体机(电视)，建议在光线柔和的环境下使用一体机(电视)。

一体机与周围墙壁或其他物体距离至少20MM，确保空气的流通。

使用一体机时，通风孔勿覆盖诸如报纸、桌布、窗帘等物体，妨碍通风散热。

避免将一体机放在高温的环境下，防止零件老化损坏。

一体机的使用电源是AC170V-240V,50Hz/60Hz。

接入本机的有线电视电缆必须与保护接地隔离，否则可能会引起着火等危险。

### 警告

本机内部含有高压部件，请勿随意自行拆开一体机，以防触电危险。一体机如有损坏，请联系当地经销商或制造商。

本机未做防水溅处理，请不要将有液体的容器放置于一体机上，例如装有水的花瓶。清洁本机时，请先将电源线拔掉，然后使用干的软布擦拭机器表面进行清洁。

在雷暴天气时，不要使用一体机，并将220V电源线和天线插头拔掉，以防一体机被雷击损坏。

本机的屏幕由玻璃制造，在受到强烈撞击或尖锐硬物刻画时会损坏。

为本机提供的220V电源插座必须接地良好。接入本机的有线网络必须与保护地隔离，否则可能发生起火。

本机与墙壁或者挂架必须固定良好，防止跌落危险。

本机遥控指示灯亮红灯时，内部部分部件依然有高压电。



#### 闪电符号之安全定义

是警告使用都不遵守警告事项使用机器时极可能导致人身伤害的情况生。  
是警告使用都不遵守警告事项使用机器时极可能导致机器损害的情况发生。



#### 注意符号之安全定义

是提醒使用者本使用手册中有重要的操作、保养及维修等之说明。

## 附件

当你打开包装箱时，请仔细检查箱内以下物品是否齐全，如有任何疑问请与您的销售商联系。

- 1.一体机 (×1)
  - 2.保修卡/合格证 (×1)
  - 3.白板笔 (×1)
  - 4.电源线 (×1)
  - 5.遥控器 (×1)
  - 6.教鞭 (×1)
  - 7.壁挂架 (×1)
- ※附件如有变更，不再做另行通知。

## 按键与端子接口说明

### 一、按键说明 (参考示意图)

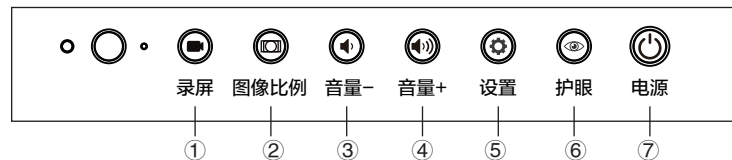

- ①、录屏
- ②、图像比例
- ③、音量-
- ④、音量+
- ⑤、设置
- ⑥、护眼
- ⑦、电源

### 二、端子口说明 (参考示意图)

#### 1、前置面板端子口

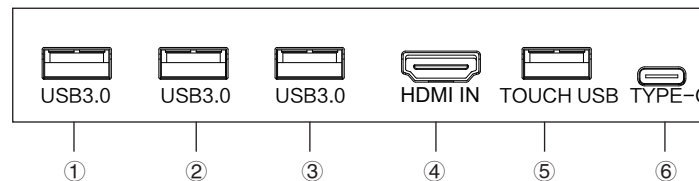

- ①、USB3.0通信口
- ②、USB3.0通信口
- ③、USB3.0通信口
- ④、HDMI输入端子
- ⑤、TOUCH USB
- ⑥、TYPE-C

## 2、整机下端子接口

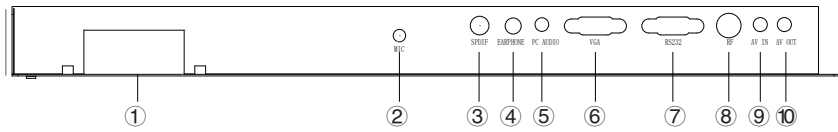

- ①、WIFI天线 ②、MIC接口 ③、同轴 ④、耳机 ⑤、PC音频输入  
⑥、VGA信号输入 ⑦、RS232 ⑧、RF天线 ⑨、视频信号输入 ⑩、视频信号输出

## 3、整机侧端子接口

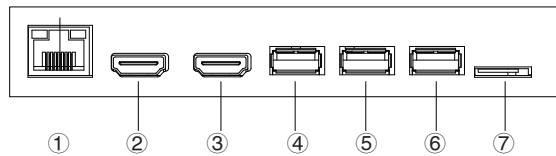

- ①、网口 ②、HDMI输入 ③、HDMI输入 ④、触摸USB输入  
⑤、安卓USB ⑥、安卓USB ⑦、TF卡槽

# 连接和设置

为了您及机器的安全，在外部设备安装完毕前请不要连接任何电源插头

### 1.外接电脑及触摸连接

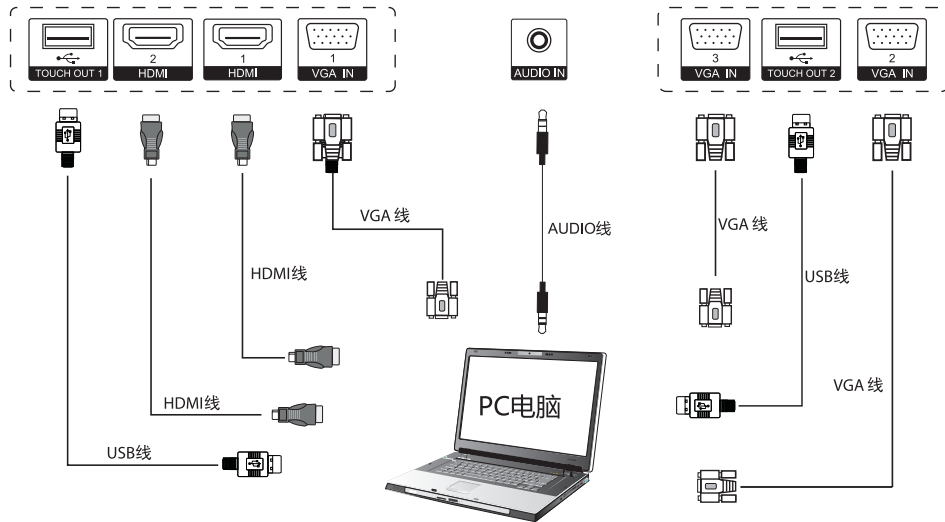

.3.

外接电脑及触摸连接方法:

连接组合1: 前置面板HDMI + TOUCH OUT(1)

连接组合2: AUDIO IN + VGA IN (1) + TOUCH OUT(2)

连接组合3: HDMI(1) + TOUCH OUT(2)

连接组合4: HDMI(2) + TOUCH OUT(2)

—— 前置HDMI通道

—— 电脑1通道

—— HDMI1通道

—— HDMI2通道

说明: 连接完成后插上电源, 并将按下[待机]键, 同时启动外部电脑, 此时触摸的驱动已自动安装, 按下遥控器上的[信号源]键, 将通道切换到VGA或者HDMI, 即可实现触摸控制外部电脑。

### 2.HDMI输入

连接说明:

- HDMI线连接到带有HDMI输出的音视频设备
- 连接好线后, 插上电源线, 并打开电源开关
- 按下[待机]键开机
- 按下[信号源]键切换到HDMI通道

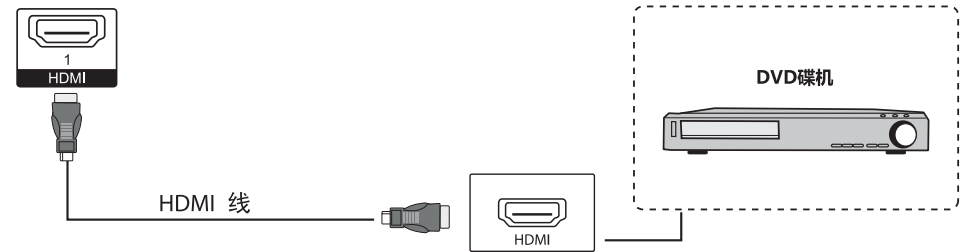

### 3.同轴声音输出

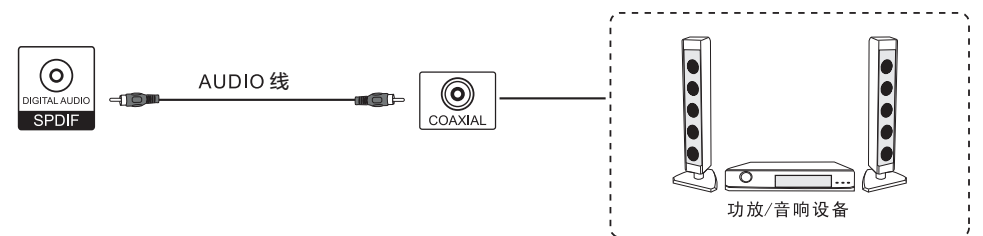

连接说明:

- 用同轴线连接到带有同轴输入的音频设备
- 连接好线后, 插上电源线, 并打开电源开关
- 按下[待机]键开机

.4.

#### 4. USB设备连接

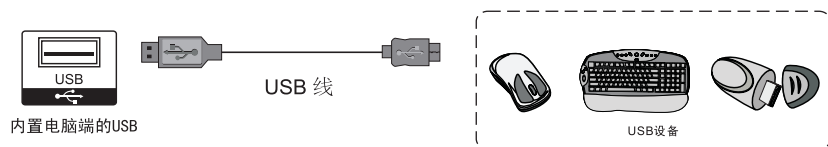

连接说明:

- 外接USB鼠标和USB键盘只有连接到内置电脑端的USB接口才有效。
- 在TV端的USB接口只能插入移动存储盘。

#### 5. 网络连接

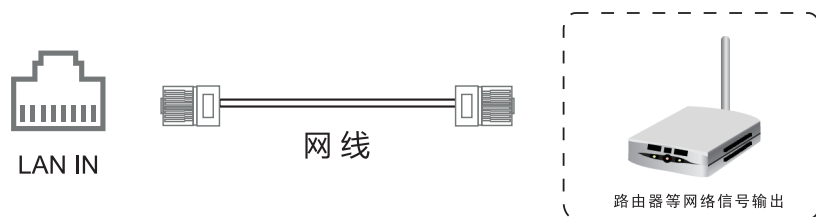

- 连接好网线后，来到[内置电脑]通道下，进入[网上邻居]设置网络连接即可

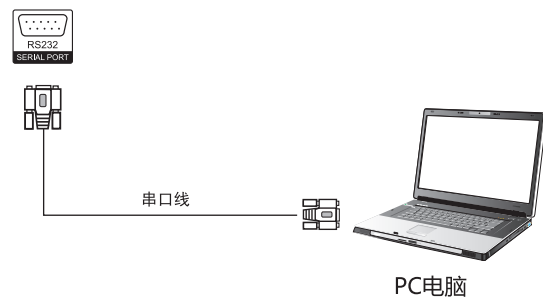

#### 6. 串口连接

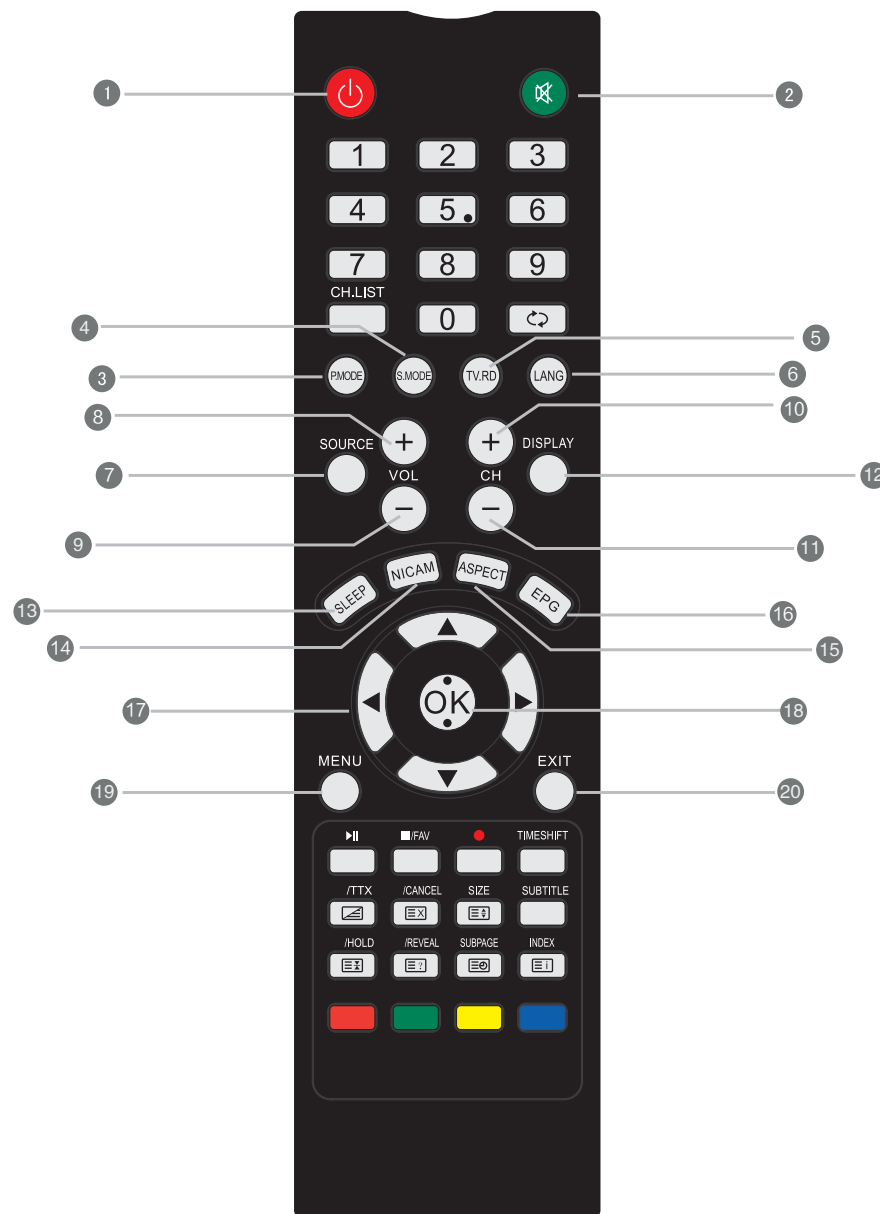

- 用串口线连接中控设备和机器后，能用中控设备控制机器的某些功能，如:如开关机、调节声音大小等。

### 遥控器说明



	按键	功能说明
1		电源开/关键
2		静音开/关键
3	P.MODE	按下改变图像模式
4	S.MODE	按下改变声音模式
5	TV.RD	切换TV
6	LANG	按下改变语言模式
7	SOURCE	按下切换系统通道
8	VOL+	音量增大键
9	VOL-	音量减小键
10	CH+	按下切换节目
11	CH-	按下切换节目
12	DISPLAY	画面信息显示
13	SLEEP	睡眠定时
14	NICAM	丽音选择
15	ASPECT	画面比例切换
16	EPG	电子信息列表
17		上/下/左/右
18	OK	确认键
19	MENU	菜单键
20	EXIT	退出

## 一、开始使用

### 1、电源

- 1) 将电源线尾插接入机器底部的电源插孔。
- 2) 将电源线插头接入电源插座。
- 3) 打开机器上的电源开关,此时机器正面右下角的电源指示灯为红色。

### 2、连接外置电脑

按照【连接和设置】章节中的【外接电脑及触摸连接】部分连接外置电脑和触摸USB线

### 3、开机

- 1) 按下遥控器上的[POWER]键, 或者按下机器面板上的[待机]键即可开机。
- 2) 等待约10秒,机器默认进入到Android通道下

### 4、切换外接触摸电脑通道

按下遥控器或控制面板上的[信号源]键, 即可弹出通道列表, 选择您所需要的通道。

### 5、白板软件

在外接触摸电脑通道下, 双击桌面上的白板软件图标, 即可开始使用白板软件。

## 二、触摸控制

在外接触摸控制通道下可以通过触摸控制本设备,本设备支持10点触控。

### 1、非安卓操作系统下的触摸操作:

- 1) 外接电脑和触摸连接完成后,切换信号源到HDMI(VGA)通道,此时您可以通过屏幕触控控制外接电脑。
- 2) 在外接触摸控制通道下,触摸笔长按桌面或图标弹出鼠标右键菜单。

# 产品挂墙安装

## 步骤一：墙上打孔

只能在实心砖块，实体混凝土和混凝土砌块等实体墙上安装；安装墙面必须平整！以墙板A做为样板，在墙上标出8个孔的位置，用 $\phi 9.5$ 的冲击钻头钻孔，深度不小于90mm（如图1所示）  
注意在钻孔时取下墙板；



图1

## 步骤二：压入膨胀管

将膨胀管C分别压入8个孔中，并与墙壁面完全平齐，不能凸出墙面（如图2所示）。

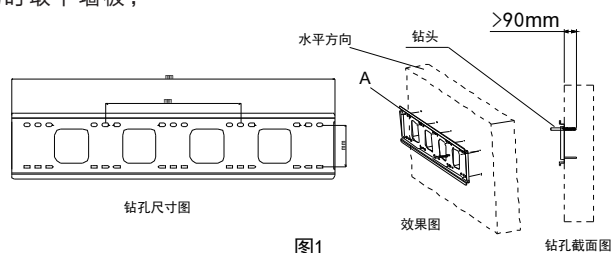

图2

## 步骤三：安装墙板

用8个M6自攻螺丝将墙板安装到墙上，螺丝与墙板之间要放垫圈，旋紧螺丝，不能有松动现象，必须保证墙板为水平安装，不可倾斜（如图3所示）。墙板的上下、左右方向分别是对称的，无方向要求，方便放置。

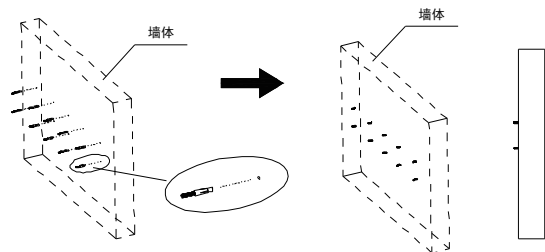

图3

## 步骤四：将左右挂架组装到一体机上。

安全提示：切勿将一体机面向下放置在水泥地板上，否则可能会导致永久性损坏，应将一体机向上斜靠墙壁或其他实体。用M8螺丝穿过左右挂架B，旋紧在一体机上，注意左右挂架的方向。（如图4所示）

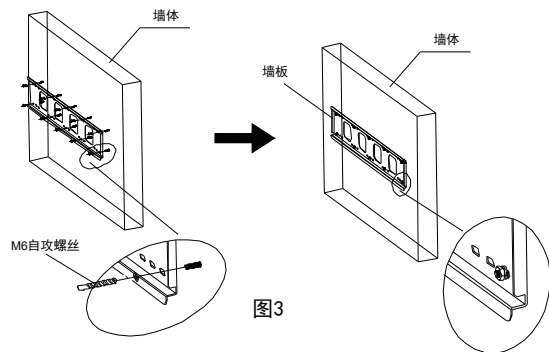

图4

## 步骤五：将电视机组件安装到墙板上。

安全提示：必须两个人以上同时操作。

将电视机组件上的左右挂架B的挂钩小心地挂到墙板A上，必须保证2条挂架的挂钩全部挂到墙板上，然后将挂钩B下方的固定螺丝旋紧，顶住墙支架以防滑动（如图5所示）。

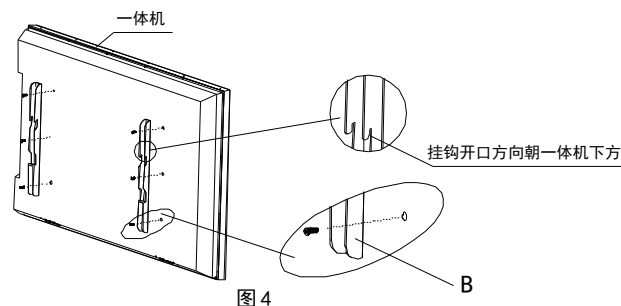

图5

## 步骤六：检查无误安装完成。

声明：此说明书只作为安装示意图，未按实际尺寸和比例显示；

### 特别提示：

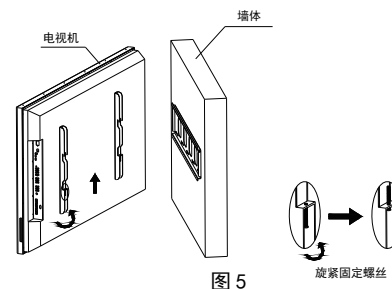
- 1、一体机背面安装挂架时，不能直接面朝下放置在水泥地上，需要放在柔软海绵垫上。如安装现场无此条件，可借助机器包装箱内的泡沫，垫在机器四个角落，然后将机器面朝下放在泡沫上，但是需要特别注意的是泡沫一定要顶在铝框上，不能直接顶住正面的玻璃，否则会顶坏玻璃。
- 2、一体机安装载体必须为可以承重150KG以上的实心墙体；一体机必须水平安装，不得倾斜。
- 3、由于一体机安装到墙面后空间较小，不方便插线，请先连接好一体机上的线材（电源线、VGA信号线、音频线、触摸USB线），并保证线材连接牢固，然后再将连好线的一体机挂上壁挂架墙板。
- 4、一体机使用需要足够的散热空间，不推荐全封闭的嵌入式安装，在全封闭的环境下，长时间（超过4小时）的使用会影响机器性能，缩短整机寿命。

# 有毒有害物质或元素

产品中有毒有害物质或元素的名称及含量

部件名称	有毒有害物质或元素					
	铅 (Pb)	汞 (Hg)	镉 (Cd)	六价铬 (Cr(VI))	多溴联苯 (PBB)	多溴二苯醚 (PBDE)
电路板组件	X	○	X	○	○	○
显示屏	X	○	○	○	○	○
金属结构件	X	○	○	○	○	○
喇叭组件	X	○	○	○	○	○
紧固件	X	○	○	○	○	○
标签标贴	X	○	○	○	○	○
玻璃	X	○	○	○	○	○
电线/电缆	X	○	○	○	○	○
其他配件	X	○	○	○	○	○

○： 示该有毒有害物质在该部件所有均质材料中的含量均在GB/T26572规定的限量要求以下。  
X： 示该有毒有害物质至少在该部件的某一均质材料中的含量超出GB/T 26572规定的限量要求。  
注：1. 中标有“X”的所有部件都符合欧盟RoHS指；  
2.电路板组件：包括印刷电路板及其零部件电子元器件/焊点等；  
3.根据产品型号不同，您所购买的产品可能不会含有以上所有部件。

产品一般正常使用条件：

工作温度：0℃~40℃

工作湿度：10%RH-90%RH

大气压力：86kPa~106kpa

长时间放置或不适用设备：

长时间放置或不适用设备时，请一定要拔下插头，断掉电源，防止因闪电等外部电源波动导致设备损坏。

环保使用期限：

此标识指期限（十年），电子信息产品中含有的有毒有害物质或元素在正常使用的条件下不会发生外泄或突变，用户使用该电子信息产品不会对环境造成严重污染或对其人身、财产造成严重损害的期限。

# 保修卡

为保证您机器的故障能及时获得技术支持服务，请用户妥善保管，以做维修凭证：

型号：\_\_\_\_\_

输入：\_\_\_\_\_

额定：\_\_\_\_\_

系列号：\_\_\_\_\_

## 保修记录

送修日期	故障及处理方法	取货日期	客户签名

